



professional control devices

# Climax Controller

TEMPERATURE, MIN. & MAX. FAN SPEED AND HYSTERESIS

## 7 AMP - 12 AMP - 16 AMP



Automatic, two inlets for fans

Hysteresis range of up to 7°C

Controls indoor temperature

User Manual

Instrucciones de uso

Gebrauchsanweisung

Manuale d'istruzione

Instructions d'utilisation

Gebruiksaanwijzing



www.cli-mate.pro

### Control your environment



## Environmental Controller

User Manual

Set up guide for environmental control **AUTO, 100%** (in **AUTO mode**):

- °C: Sets up the desired temperature
- % **Min**: Dimmer that indicates the minimum speed that the fan/extractor can reach.
- % **Max**: Dimmer that indicates the maximum speed that the fan/extractor can reach.
- °C: Hysteresis range or progressive automatic adjustment.

**WARNING:**  
Avoid putting this device on extremely warm or highly humid environments, specially in direct exposure to lamps, bulbes, humidifiers or similars.

NOTE: **NEVER** surpass the maximum charge recommended! (AC motors).

\*Includes a fuse for replacement



## Klimaregler

Gebrauchsanweisung

Schritt-für-Schritt-Anleitung **AUTO, 100%** (Im **AUTO-modus**):

- °C: Wählen Sie die gewünschte Temperatur
- % **Min**: Wählen Sie die Min-% Drehzahl durch Drücken.
- % **Max**: Wählen Sie die Max-% Drehzahl durch Drücken.
- °C: Hysteresebereich / progressive automatische Einstellung.

**WARNING:**  
Vermeiden Sie es, das Gerät bei extrem warmer oder sehr feuchten Umgebung auszusetzen, besonders in direkten Kontakt mit Lampen, bulbes und Luftbefeuchters usw.

ACHTUNG: **NIEMALS** den maximalen Stromstärke übertreffen.

\*Eine Sicherung für den Austausch inbegriffen



## Controlador de Clima

Instrucciones de uso

Modos de empleo: **AUTO, 100%**  
Configuración de los patrones de clima (en modo **AUTO**):

- °C: Fijar temperatura deseada (la temperatura que el aparato trata de mantener constante)
- % **Min**: Potenciómetro que hace referencia a la velocidad mínima que el motor puede alcanzar.
- % **Max**: Potenciómetro que hace referencia a la velocidad máxima que el motor puede alcanzar.
- °C: Rango de histeresis o ajuste automático progresivo

**ADVERTENCIAS DE USO:**  
Evitar colocar el controlador en un lugar altamente expuesto a niveles de humedad y calor intensos. Procurar, ante todo, no colocar junto a una fuente de calor (estufas, focos), ni de humedad (humidificador).

NOTA: **NUNCA** supere el máximo permisible de carga (motores AC)

\*Incluye fusible/s de repuesto



## Regolatore de Clima

Manuale d'istruzione

Modalità di impiego: **AUTO, 100%**  
Progettazione condizioni climatiche (in modalità **AUTO**):

- °C: Impostare la temperatura desiderata
- % **Min**: potenziometro che indica la velocità minima di rotazione del motore può raggiungere
- % **Max**: potenziometro che indica la velocità massima di rotazione che il motore raggiungerà
- °C: Campo di isteresi (0-7°C), regolazione automatica progressiva

**AVVERTENZE PER L'USO:**  
Evitare di collocare il regolatore in un luogo esposto ad elevati livelli di umidità e calore intenso. Principalmente non essere posto in prossimità di una fonte di calore (luci, lampadine) o umidità (umidificatore).

NOTA: **NON** superare mai il carico massimo raccomandato.

\*Comprende fusibili di ricambio



## Contrôleur du Climat

Instructions d'utilisation

Modes d'emploi: **AUTO, 100%**  
Les paramètres de configuration climatique (en mode **AUTO**):

- °C: Choisir la température
- % **Min**: Min. Tr/min (vitesse du ventilateur)
- % **Max**: Max. Tr/min. ((vitesse du ventilateur)
- °C: Hystérèses ou réglage automatique progressif et continu

**AVERTISSEMENTS POUR L'UTILISATION:**  
Évitez de placer l'appareil dans un lieu très exposé à l'humidité et la chaleur intense. Avant tout ne pas placé à proximité d'une source de chaleur (lampes, projecteurs) ou à l'humidité (humidificateur).

REMARQUE: **NE JAMAIS** dépasser la charge maximale recommandée! (ampérage).

\*Comprend un fusible de remplacement



## Klimaatregelaar

Gebruiksaanwijzing

Wijzen van gebruik: **AUTO, 100%**  
Gebruiksaanwijzing van de Klimaatregelaar (in **AUTO-modus**):

- °C (**groot**): Stel de gewenste temperatuur in
- % **Min**: Stel de min snelheid in van de aangesloten units
- % **Max**: Stel de max. snelheid in van de aangesloten units
- °C (**klein**): stel de bandbreedte in waarin de ClimateController moet regelen

**WAARSCHUWING:**  
Niet direct blootstellen aan vochtige, warme en stoffige omstandigheden

ATTENTIE: **NOOIT** de toegelaten som belastingen (wisselstroommotoren) overschrijden!

\*Inclusief een extra zekering



- A Set the desired temperature
- B Define the range
- C Min. rpm
- D Max. rpm



- A die gewünschte Temperatur
- B tellen Sie die Bandbreite
- C stellen Sie die minimale Geschwindigkeit
- D tellen Sie die maximale Geschwindigkeit



- A Regular la temperatura deseada
- B Ajustar el intervalo
- C Min. rpm
- D Max. rpm



- A Impostare la temperatura desiderata
- B Campo di isteresi (0-7°C),  
regolazione automatica progressiva
- C Min. Rpm.
- D Max. Rpm.



- A Choisir la température
- B Régler la bande passante  
(hystérésis)
- C Min. Tr/min
- D Max. Tr/min



- A Stel de gewenste temperatuur in
- B Stel de bandbreedte in
- C Stel de min. toeren in
- D Stel de max. toeren in



The design and the writing of this folder have been realized with the most thorough accuracy. We do not take responsibility on printing or typing mistakes.

**FOR MORE INFO:**  
Please scan QR-code  
to the tutorial video



- 6 **Information and safety instructions**
- 8 **Informationen und Sicherheitshinweise**
- 10 **Información e indicaciones de seguridad**
- 12 **Informazioni e istruzioni di sicurezza**
- 14 **Informations et consignes de sécurité**
- 16 **Informatie en veiligheidsinstructies**

## Information and safety instructions





### SAFETY



This manual gives information and instructions relative to an appropriate and safe usage of the device. Many accidents happen as consequence for an improper usage. That is why the indications given in this manual should be followed at all times. Users should observe carefully the safety measures present in this manual during the functioning of the device.

### ELECTRICAL HAZARDS

During the installation or during the process of maintenance, there is the danger of electricity shock. Become aware of the following safety measures before starting with the installation or maintenance:

-  -First of all, disconnect the device from the power supply and unplug it from the electrical socket, before starting to execute the maintenance procedures. Watch out! After disconnecting from the power supply, it might still be internal electrical parts that remain charged!
-  -Resume the power supply of the unit or plug the device again to the socket after finishing any procedure or when the installation is finished.
-  -During the installation or during the process of maintenance, there is the danger of suffering injuries and wounds by cause of an electricity shock. Do not ever open the housing of the device, meanwhile this is in use.
-  -Maintenance procedures can only be executed with a disconnected controller which power plug is not connected to the power supply.
-  - Do not place the controller directly exposed to rain or humid environments, in case of putting it outdoors place it in an installation well protected.

### INTRODUCTION

This manual is meant for users and installers of the CLI-MATE devices. In these instructions you can find all the information that you might need to use the controller in a safe and advisable way. Before starting to use your CLI-MATE device, it is of great importance to get sufficiently familiar on this manual. It is necessary to get familiar with the working of the device and the safety instructions. The safety instructions here mentioned must be followed at all times. This is on the interest of your safety and to prevent damage to the device.

### AIM OF USAGE

The CLI-MATE devices are exclusively meant to control fans installed in exhaust systems (like professional kitchens), or as a component of an air control system. The information in this manual is focused in the originally designated use of the controller. This CLI-MATE controller can only be used if it is done under the intended aims of usage.

### WARRANTY AND LIABILITY

CLI-MATE grants a warranty for a period of 12 months after installation. The warranty is not applicable in the following cases:

- The installation was not executed following the applicable requirements;
- The device presents defects originated by faulty connection, improper use or dumping of the controller;
- The guarantee patch is broken.
- There have been made changes in the wiring or reparations by an unauthorized person.

The costs incurred relative to the installation fall outside the warranty field. As a defect is detected in the device during the period of warranty, this should be notified to the installer or to the pertinent outlet. Had the maintenance or other procedures been done following other guides than the ones described in this manual, or when there have been made modifications to the devices without our consent, then is the user responsible to bring the status of the device back in line with the applicable by the European Directive.

CLI-MATE® reserves the rights to change the making and/or configuration of its products at any time, without it constituting an obligation to update previously delivered products. The data include in this user manual concerns to the most recent information. That information can be changed on any future point of time without previous warning.

### TECHNICAL SPECIFICATIONS

Descriptions : CLI-MATE® controller  
 Manufacturer : CLI-MATE®  
 Production year : 2017  
 Power supply : 230VAC, 50 Hz  
 Measures : You can find them at www.cli-mate.pro  
 IP rating : 44

### TRANSPORTATION / UNPACKAGING

Always keep in mind for the transportation that the controller has been packaged in such way that under normal transport circumstances it cannot break or be perforated. The packaging provided by the purchase is supplied with a strong inside packaging.

Sending by post is allowed, in the case that the statement on top is observed.

Throw the packaging away following the regulations for the environment.

The packaging material is recyclable. Avoid throwing it in the general container, but try to find the appropriate container for its disposal.

### OVERVIEW AND PRINCIPLE

The CLI-MATE® controllers possess a IP-qualified housing, inside of which all the electronic chips necessary for the working of the software are factory set.  
 The CLI-MATE® controllers also possess a mounting bracket to facilitate its installation.  
 Every CLI-MATE® controller has a cooling plate to help reduce the warming.

### INSTALLATION

Be aware during the installations of the CLI-MATE® controller that it is mounted or hanged in a stable and leveled way. The controller produces heat, therefore it is important that it lays or hangs free, to aid the circulation of the air and for cooling. Mount the controller always out the area of control, in relation with the cooling of the device.  
 The CLI-MATE® controller must be connected in accordance with the valid guidelines of the electricity society, to a power supply that provides with enough power.

### MAINTENANCE

Technical maintenance of the CLI-MATE® controllers is not needed. It is possible, in order to remove dirtiness from the controller, to use a dry duster to clean it. In that case:

- Take the plug out of the socket, unplug it from the power supply;
- Remove the dirtiness from the housing.

We recommend that the cleaning is performed by an experienced installer. Always turn the power off and take out the plug from the socket, unplug the CLI-MATE® controller from the power supply, before executing any maintenance procedure. Be aware that after the removal from the power there can still be internal components that stay loaded.

 During the installation, there is the danger of injury by electric shock. Do never open the housing of the controller, meanwhile it is working.

 Maintenance procedures should only be executed with an unplugged controller and with the plug completely remove from the socket, with no connection to the power supply.

 Plug the controller again and turn it on when the maintenance procedures are finished.

### MALFUNCTIONS

MALFUNCTION	CAUSE OF THE MALFUNCTION	REPAIR
No supply	Too little power supply	Check if the controller is correctly connected to the power supply*
Controls do not work	Fuse breaks because of overload	Remove the broken fuse and replace it For a new one. Every Controller is provided with an extra fuse*
	Ambient temperature is too high	Take care that The controllers hangs free, away from a source of heat*

\*Approach a certified installer or take contact with the selling point.

### DISMOUNTING AND REMOVAL

 At the end of the live duration of the controller is the user responsible for a safe dismantling of the device before a disposal of any components, following the pertinent procedure according to the valid law and/or regulations.

 Discarded products contain recyclable materials. Thus deliver the discarded product always by an indicated collection point.

### ELECTRICAL SCHEME

7 AMP/ 12 AMP/ 16 AMP

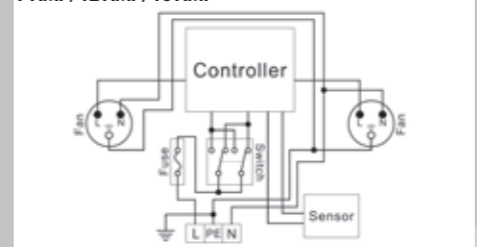

### EU DECLARATION OF CONFIRMITY

CLI-MATE® PROFESSIONAL CONTROL DEVICES  
 P.O. Box 25  
 5170 AA Kaatsheuvel  
 The Netherlands  
 www.cli-mate.pro



Declares that our firma is officially authorized to put together the Technical Dossier for this device, and declares next to it full own responsibility over the products below:

Description : **CONTROLLER**  
 Type : **Speed Controller, Fan Controller, Smart Controller, Humi Controller, Temp Controller, 5-Speed Controller, Climate Controller, Multi Controller, Frequency Controller, Timer Relay, Mini Controller, Mini Controller Humi, Total Controller, Twin Controller, Twin Controller Humi.**

In accordance with:  
**Directive of low power 2014/35/EU, EMC Directive 2014/30/EU, WEEE Directive 2012/19/EU, RoHS Directive 2011/65/EU**

Harmonized applied norms:  
**NEN-EN-ISO 12100, NEN-EN-IEV 60204-1, NEN-EN-IEC 61000-6-3, NEN-EN-IEC 61000-6-1**

NL-Kaatsheuvel, 10 January 2017  
 CLI-MATE® PROFESSIONAL CONTROL DEVICES



WE WOULD LIKE TO DRAW YOUR ATTENTION TO THE FOLLOWING:  
 CLI-MATE® controllers are conceived to be connected to ventilation systems  
 CLI-MATE® only sells B2B  
 CLI-MATE® does not carry or manage any installations  
 CLI-MATE® controllers are only available by certified selling points.







## Informationen und Sicherheitshinweise

### SICHERHEIT

Dieses Handbuch enthält Informationen und Anweisungen bezüglich einer angemessenen und sicheren Benutzung des Gerätes. Viele Unfälle basieren als Folge durch einen unsachgemäßen Gebrauch. Deshalb sollten die Hinweise in diesem Handbuch jederzeit eingehalten werden. Die Benutzer sollten die, in diesem Handbuch enthaltenen, Sicherheitsmaßnahmen während des Betriebs des Gerätes sorgfältig beachten.

### ELEKTRONISCHE GEFAHREN

Während der Installation oder des Wartungsprozesses besteht die Gefahr eines Stromschlags. Beachten Sie die folgenden Sicherheitsmaßnahmen, bevor Sie mit der Installation oder Wartung beginnen:

-  -Zuerst die Lüftungsbox vom Netz trennen und den Netzstecker ziehen, bevor die Wartungsarbeiten durchgeführt werden. Achtung! Nach dem Trennen von der Stromversorgung kann interne Komponenten geladen bleiben!
-  -Setzen sie die Stromversorgung des Gerätes fort oder stecken Sie das Gerät wieder an die Steckdose, nachdem sie alle Prozesse beendet haben oder wenn die Installation abgeschlossen ist.
-  -Setzen sie der Controller niemals Regen aus. Im Falle, dass sie diesen im Freien aufstellen wollen, sollten sie dies unter einen dachgeschützten Ort tun
-  -Während der Installation oder des Wartungsprozesses besteht die Gefahr, dass Verletzungen und Wunden durch einen Stromschlag verursacht werden. Öffnen sie niemals das Gehäuse während sich das Gerät in Betrieb befindet.
-  -Wartungsarbeiten können nur mit einer abgesteckten Lüftungsbox ausgeführt werden, deren Netzstecker nicht an die Stromversorgung angeschlossen ist.

### ANWENDUNG

Dieses Handbuch ist für Anwender und Installateure der CLI-MATE® Controllern gedacht. In dieser Anleitung finden Sie alle Informationen, die Sie benötigen, um die Lüftungsbox in einer sicheren und sachgemäßen Weise zu verwenden. Bevor Sie mit der CLI-MATE® Controller beginnen, ist es sehr wichtig, sich mit diesem Handbuch vertraut zu machen. Es ist notwendig, sich mit dem Arbeiten des Gerätes und den Sicherheitshinweisen vertraut zu machen. Die hier genannten Sicherheitshinweise sind zu beachten. Dies liegt im Interesse Ihrer Sicherheit und um eine Beschädigung des Gerätes zu vermeiden.

### ZIEL DER NUTZUNG

Die Controller soll ausschließlich in Abgassystemen (wie Profiküchen) oder als Bestandteil eines Luftregelsystems (als Fan Controller) eingebaut werden. Die Informationen in diesem Handbuch konzentrieren sich auf die ursprünglich vorgesehene Verwendung der Lüftungsbox. Dieser CLI-MATE® Controller kann nur verwendet werden, wenn er unter den beabsichtigten Nutzungszwecken durchgeführt wird.

### GARANTIE UND HAFTUNG

CLI-MATE® gewährt eine Garantie für einen Zeitraum von 12 Monaten nach der Installation. Die Gewährleistung gilt in folgenden Fällen nicht:

- Die Installation wurde nicht nach den geltenden Anforderungen durchgeführt.
- Der Controller weist Mängel auf, die durch fehlerhafte Verbindungen, unsachgemäße Verwendung oder Lagerung der Gerät verursacht wurden;
- Die Garantie Patch ist gebrochen
- Es wurden Änderungen in der Verdrahtung oder Reparaturen durch eine nicht autorisierte Person vorgenommen.

Die Kosten für die Installation fallen außerhalb des Gewährleistungsfeldes. Sollte während der Garantiezeit ein Defekt im Gerät festgestellt werden, sollte dies dem Installateur oder der entsprechenden Verkaufsstelle mitgeteilt werden. Wurden die Wartungsarbeiten oder sonstige Verfahren nach anderen Leitfäden durchgeführt, die in diesem Handbuch

beschrieben wurden oder wenn Änderungen an der Controller ohne unsere Zustimmung vorgenommen wurden, dann ist der Benutzer verpflichtet, den Status des Gerätes wieder in Einklang zu bringen Anwendbar durch die Europäische Richtlinie. CLI-MATE® behält sich das Recht vor, die Herstellung und / oder Konfiguration seiner Produkte jederzeit zu ändern, ohne dass es eine Verpflichtung zur Aktualisierung der zuvor gelieferten Produkte darstellt. Die Daten enthalten in dieser Bedienungsanleitung die aktuellsten Informationen. Diese Informationen können zu jedem zukünftigen Zeitpunkt ohne vorherige Warnung geändert werden.

### TECHNISCHE DATEN

Beschreibung : Controller CLI-MATE®  
 Hersteller : CLI-MATE®  
 Herstellungsjahr : 2017  
 Stromversorgung : 230VAC, 50 Hz  
 Abmessung : Sie können sie finden in www.cli-mate.pro  
 IP rating : 44

### TRANSPORT / ENTPACKEN

Berücksichtigen Sie beim Transport normale und angemessene Bedingungen. Versand per Post ist erlaubt, immer, dass ausreichende Bedingungen gesichert sind. Werfen sie die Verpackung nach den Vorschriften der Entsorgung für die Umwelt weg. Das Verpackungsmaterial ist recycelbar. Vermeiden Sie es, ihn in den Restmüll zu werfen, aber versuchen sie den passenden Container für die Entsorgung zu benutzen.

### ÜBERBLICK UND GRUNDKENNTNISSE

Die CLI-MATE® Controllern haben eine IP-qualifiziertes Gehäuse Die CLI-MATE® Controllern verfügen auch über eine Montagehalterung und eine Kühlplatte, um die Erwärmung zu reduzieren.

### INSTALLATION

Achten Sie beim Installationsvorgang darauf, dass der Controller stabil montiert oder aufgehängt wird. Der CLI-MATE® Controller muss entsprechend den gültigen Richtlinien der Elektrizitätsgesellschaft an eine Stromversorgung angeschlossen werden, die genügend Strom liefert.

### INSTANDHALTUNG

Die technische Wartung der CLI-MATE® Lüftungsbox ist nicht erforderlich. Um den Schmutz in der Lüftungsbox zu entfernen ist es möglich ein trockenes Staubtuch zur Reinigung zu verwenden. In diesem Fall:

- Ziehen sie den Stecker aus der Steckdose, ziehen Sie den Netzstecker aus der Steckdose
- Entfernen sie Verschmutzungen aus dem Gehäuse

Wartungsverfahren sollten nur mit ausgesteckten Controller ausgeführt werden und den Stecker komplett aus der Steckdose ziehen, ohne das noch ein Anschluss an die Stromversorgung besteht.

 Während der Installation wird die Gefahr von Verletzungen elektrischer Schlag. Beim Öffnen des Gehäuses der Steuereinheit, während es in Betrieb ist.

 Wartungsarbeiten dürfen nur durchgeführt werden, mit einem ausgeschalteten Controller und mit dem Netzstecker aus dem Buchse, trennt die Regler von der Versorgungsspannung.

 Schalten Sie das Gerät immer aus und ziehen Sie den Stecker aus der Steckdose, trennen sie der CLI-MATE® Controller aus der Stromversorgung, bevor sie Wartungsarbeiten durchführen.

 Seien Sie sich bewusst, dass nach dem Trennen der Stromversorgung noch immer interne Komponenten geladen bleiben können.

### DEMONTAGE UND ENTSORGUNG

Der Benutzer ist dafür verantwortlich am Ende der Lebensdauer der Controller, vor Entsorgung der Bauteile, diese sicher zu demontieren. (nach dem einschlägigen Verfahren nach den geltenden Gesetzen und / oder Vorschriften). Die zu entsorgenden Produkte enthalten recyclingfähige Materialien. Bringen sie diese immer zur angegebenen Sammelstelle.

### FEHLER

FEHLER	URSACHE	FEHLERBEHEBUNG
Controller funktioniert nicht	Zu wenig Stromversorgung	Überprüfen sie die Lüftungsbox ob sie korrekt an die Stromversorgung angeschlossen ist*
Die Knöpfe funktionieren nicht (keine Einstellungen möglich)	Gebrochene Sicherung	Ersetzen sie die Sicherung*
	Die Temperatur des Gerätes ist zu hoch	Setzen Sie das Gerät von jeder Quelle übermäßiger Hitze weg*

\*Kontaktieren sie einen zertifizierten Installateur oder nehmen Sie Kontakt mit der Verkaufsstelle auf.

### ELEKTRISCHES SCHEMA

#### 7 AMP / 12 AMP / 16 AMP

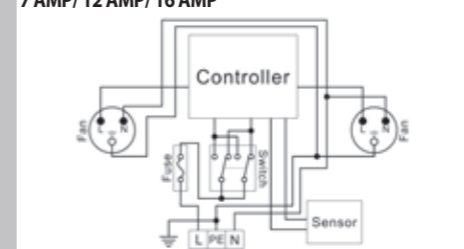

### BESTÄTIGUNG EU RICHTLINIE

CLI-MATE® PROFESSIONAL CONTROL DEVICES  
 P.O. Box 25  
 5170 AA Kaatsheuvel  
 Niederlande  
 www.cli-mate.pro



Es bestätigt, dass unsere Firma offiziell berechtigt ist, technische Dossiers für dieses Gerät zusammenzustellen, und erklärt volle Eigenverantwortung über die folgenden Produkte:

Descripción : CONTROLLER  
 Type : **Speed Controller, Fan Controller, Smart Controller, Humi Controller, Temp Controller, 5-Positionen Regler, Klima Controller mit Hysterese, Multi Controller, Wechselstrom Antrieb, Relais Kästen (Zeitschaltuhr), Mini Controller, Mini Controller Feuchtigkeits, Total Controller, Twin Controller, Twin Controller Feuchtigkeits.**

Entsprechend:  
**Richtlinie der Niedrigenergie 2014/35 / EU, EMC-Richtlinie 2014/30 / EU, WEEE Richtlinie 2012/19 / EU, RoHS Richtlinie 2011/65 / EU**

**NEN-EN-ISO 12100, NEN-DE-IEV 60204-1, NEN-DE-IEC 61000-6-3, NEN-DE-IEC 61000-6-1**

NL-Kaatsheuvel, 10. Jänner 2017  
 CLI-MATE® PROFESSIONAL CONTROL DEVICES



**BITTE BEACHTEN SIE FOLGENDES:**  
 CLI-MATE® Lüftungsboxen sind so konzipiert, dass sie an Lüftungsanlagen angeschlossen werden  
 CLI-MATE® verkauft wird nur B2B  
 CLI-MATE® führt keine Installationen oder Verwaltung durch  
 CLI-MATE® Lüftungsboxen sind nur durch zertifizierte Verkaufsstellen erhältlich





## Información e indicaciones de seguridad

### SEGURIDAD

Este manual proporciona información e instrucciones relativas a un uso seguro y apropiado del aparato. Muchos accidentes ocurren como consecuencia de un uso inadecuado. Por ello, se ruega que se sigan siempre las indicaciones expuestas en este manual. Los usuarios deberán tener presente las medidas de seguridad presentes en este manual durante el funcionamiento del aparato.

### PELIGROS ELÉCTRICOS

Durante la instalación o la realización del proceso de mantenimiento, existe el riesgo de shock eléctrico. Tome conciencia de las siguientes medidas de seguridad antes de comenzar con la instalación o el mantenimiento.

-  -Primeramente, desconecte el aparato de la alimentación eléctrica desenchufándolo de la toma de corriente, antes de empezar a ejecutar el proceso de mantenimiento. ¡Cuidado! ¡Justo tras desconectar de la toma, pueden quedar algunos componentes eléctricos internos que permanezcan con carga!
-  -Conecte de nuevo el aparato a la alimentación eléctrica tras finalizar el proceso de mantenimiento o cuando la instalación esté finalizada.
-  -Durante la instalación o el proceso de mantenimiento, existe el riesgo de sufrir lesiones o heridas causadas por un shock eléctrico. Nunca abra la carcasa del dispositivo mientras éste se encuentre en uso.
-  -Los procesos de mantenimiento solo podrán ser ejecutados en un controlador desconectado cuyo enchufe no esté conectado a la fuente de alimentación.
-  -No coloque el controlador en un lugar directamente expuesto a la lluvia o en ambientes muy húmedos, por lo que en caso de instalarla en el exterior, asegúrese de que está bien resguardado.

### INTRODUCCIÓN

Este manual está destinado para usuarios e instaladores de aparatos CLI-MATE®. Usted podrá encontrar en el presente manual toda la información que pueda necesitar para utilizar el controlador de una forma segura y recomendable. Antes de comenzar a usarlo, es de alta importancia familiarizarse con este manual. De la misma manera, familiarícese también con el funcionamiento del aparato y con las instrucciones de seguridad. Las instrucciones de seguridad aquí mencionadas deben ser respetadas en todo momento. Esto va en el interés de su seguridad y para evitar dañar el aparato.

### CONCEPCIÓN DE USO

Los aparatos CLI-MATE® están exclusivamente destinados al control de ventiladores o sistemas de extracción (como las cocinas profesionales), o como un componente en un sistema de tratamiento de aire. La información en este manual se centra en el uso originalmente concebido para el aparato. Este controlador CLI-MATE® debe ser usado solamente bajo el uso para el que originalmente fue concebido.

### GARANTÍA Y RESPONSABILIDAD

CLI-MATE® ofrece una garantía de un periodo de 12 meses tras la instalación. La garantía no es aplicable en los siguientes casos:

- Si la instalación no fue llevada a cabo siguiendo los requisitos aplicables.
- El aparato presenta defectos originados por una conexión defectuosa, uso inadecuado o por tratar de deshechar el aparato.
- El parche de garantía ha sido roto.
- Ha habido cambios en el cableado o reparaciones realizadas por una persona no autorizada.

Los costes incurridos relativos a la instalación no entran dentro del ámbito de la garantía. Cuando una avería o un fallo son detectados en el aparato durante el periodo de garantía, este hecho deberá ser notificado a un instalador o al punto de venta de adquisición del aparato. En caso de que el mantenimiento u otros procesos hayan sido realizados siguiendo otras consignas que las descritas en este manual, o cuando se han realizado

modificación al dispositivo sin nuestro consentimiento explícito, en ese caso se traslada la responsabilidad al usuario de restablecer las condiciones que hacen que el dispositivo vuelva a estar bajo el acogimiento de la Directiva Europea. CLI-MATE® se reserva los derechos a cambiar los procesos productivos o la configuración de sus productos en cualquier momento, sin que ello constituya una obligación de actualizar aparatos entregados en el pasado. Los datos recogidos en este manual coinciden con la información más reciente. Dicha información puede cambiar en el futuro sin advertencia previa.

### ESPECIFICACIONES TÉCNICAS

Descripción : Controlador CLI-MATE®  
 Fabricante : CLI-MATE®  
 Año de producción : 2017  
 Suministro eléctrico : 230VAC, 50 Hz  
 Dimensiones : Puede encontrarlas en www.cli-mate.pro  
 IP rating : 44

### TRANSPORTE / DESEMPAQUETADO

Tenga siempre presente de cara a transporte del aparato, que el controlador ha sido empaquetado de tal manera que no debería romper o ser perforado bajo coyunturas de transporte normales. El embalaje suministrado a la compra cuenta con una fuerte protección interna. Enviarlo por correo está permitido, siempre que se tenga en cuenta lo enunciado en el párrafo anterior. Desecha el embalaje siguiendo las pertinentes regulaciones sobre el medio ambiente. El material del embalaje es reciclable. Evita tirarlo al contenedor general, tratando de encontrar el contenedor adecuado para su deshecho.

### VISTA GENERAL Y PRINCIPIOS

Los controladores CLI-MATE® poseen una carcasa cualificada por la IP. Dentro de dicha carcasa se encuentran los todos los chips electrónicos necesarios para el funcionamiento del aparato, dispuestos de forma industrial. Los controladores CLI-MATE® también poseen un soporte de montaje para facilitar su instalación. Todo controlador CLI-MATE® cuenta con una plancha de para la refrigeración y que ayuda a reducir el calor.

### INSTALACIÓN





Tenga en cuenta durante la instalación del controlador CLI-MATE® que debe estar montado o colgado en una posición estable y paralelo con respecto al suelo. El controlador genera calor, por lo que es importante que yacza o cuelgue libre, para ayudar a la circulación del aire y a la refrigeración. Procure instalar el controlador siempre fuera del área objeto del control, para que esté en un ambiente que favorezca su refrigeración. El controlador CLI-MATE® debe estar conectado siguiendo pautas válidas marcadas por la sociedad eléctrica, y a una toma de corriente que suministre suficiente flujo eléctrico.

### MANTENIMIENTO

No es necesario el mantenimiento técnico de los controladores CLI-MATE®. Si es posible, en caso de que se quiera remover la suciedad del aparato, usar un paño seco para limpiarlo o sacarle el polvo. En tal caso:

- Retire el enchufe hembra de la toma de corriente, sacándolo del suministro
- Limpie la suciedad de la carcasa.

Nosotros recomendamos que el proceso de limpieza sea realizado por un instalador experimentado.



-  Apague siempre el aparato y retire el enchufe de la toma de corriente, antes de ejecutar ningún proceso de mantenimiento. Tenga presente de que a pesar de haber retirado el aparato de la corriente, que justo tras desconectarlo pueden quedar algunos componentes internos con carga eléctrica.
-  Durante la instalación, hay riesgo de lesión por shock eléctrico. Nunca abra la carcasa del controlador durante su uso.
-  Los procedimientos de mantenimiento solo deberán ser ejecutados en un controlador desenchufado y con su enchufe completamente retirado del suministro eléctrico.
-  Enchufe el controlador de nuevo y enciéndalo una vez que el proceso de mantenimiento esté acabado.

### FALLOS

FALLO	CAUSA DEL FALLO	REPARACIÓN/SOLUCIÓN
Sin suministro	Demasiada poca alimentación	Compruebe si el controlador está correctamente conectado al suministro eléctrico*
Los parámetros de control no funcionan	El fusible está fundido a causa de una sobrecarga fundido y sustitúyalo	Retire el fusible por uno nuevo. Todos Los controladores son entregados con un fusible extra*
	La temperature ambiente es muy alta Procure	Que los controladores libres, aislados de cualquier Fuente de calor*

\*Contacte con un instalador certificado o con el punto de venta donde adquirió el aparato.

### DESMONTAJE Y DESECHO

 Al finalizar la vida útil del aparato, el usuario tiene la responsabilidad de retirarlo de una forma segura antes del desecho de cualquiera de cualquiera de sus componentes, lo que debe hacer siguiendo el procedimiento de acuerdo con leyes y regulaciones válidas.  Los productos descartados contienen materiales reciclables. Entregue por tanto los productos descartados siempre a un punto limpio de recolección.

### DISEÑO ELÉCTRICO

#### 7 AMP/ 12 AMP/ 16 AMP

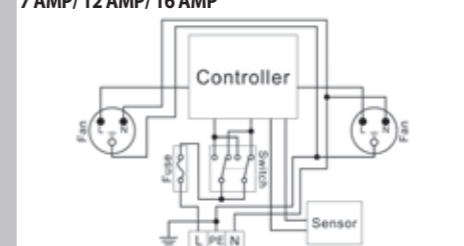

### DECLARACIÓN DE CONFORMIDAD CON LA UE

CLI-MATE® PROFESSIONAL CONTROL DEVICES  
 P.O. Box 25  
 5170 AA Kaatsheuvel  
 Países Bajos  
 www.cli-mate.pro



CLI-MATE® declara que nuestra sociedad está oficialmente autorizada para la concepción del dossier técnico de este dispositivo, y asume también toda las responsabilidad sobre los productos listados abajo:

Descripción : **CONTROLLER**  
 Tipo : **Speed Controller, Fan Controller, Smart Controller, Humi Controller, Temp Controller, Controlador de 5 velocidades, Controlador de Clima, Multi Controller, Controlador de Frecuencia, Temporizador Relé, Mini Controller, Mini Controller Humedad, Total Controller, Twin Controller, Twin Controller Humedad.**

De conformidad con:  
**Directiva de baja consumo 2014/35/EU, Directiva EMC 2014/30/EU, Directiva WEEE 2012/19/EU, Directiva RoHS 2011/65/EU**

Normas de aplicación armonizadas:  
**NEN-EN-ISO 12100, NEN-EN-IEV 60204-1, NEN-EN-IEC 61000-6-3, NEN-EN-IEC 61000-6-1**

NL-Kaatsheuvel, 10 de Enero de 2017  
 CLI-MATE® PROFESSIONAL CONTROL DEVICES



**QUERRÍAMOS LLAMAR SU ATENCIÓN SOBRE LO SIGUIENTE:**  
 Los aparatos CLI-MATE® están concebidos para ser utilizados en el ámbito de sistemas de ventilación  
 CLI-MATE® sólo comercializa B2B  
 CLI-MATE® no realiza ni gestiona instalaciones  
 Los aparatos CLI-MATE® solo están disponibles en puntos de venta autorizados.

## Informazioni e istruzioni di sicurezza

### SICUREZZA

Questo manuale fornisce le informazioni e le istruzioni per l'uso corretto e sicuro del dispositivo. Molti incidenti si verificano a seguito di un uso improprio. Pertanto, si richiede di seguire sempre le istruzioni contenute in questo manuale. Gli utenti dovrebbero conoscere le misure di sicurezza in questo manuale per l'operazione dei dispositivi CLI-MATE®.

### RISCHI ELETTRICI

Durante l'installazione o la realizzazione del processo di manutenzione, c'è il rischio di folgorazione. Sia consapevoli delle seguenti misure di sicurezza prima di iniziare l'installazione o la manutenzione.

In primo luogo, scolleghi l'apparato dall'alimentazione staccando la spina dalla presa prima di avviare l'esecuzione del processo di manutenzione.

Attenzione! Giusto dopo averla scollegata dalla presa, possono avere alcuni componenti elettrici interni con caricamento!

Riccolleghila alla rete elettrica di nuovo dopo avere completato la manutenzione o quando l'installazione è finita.

Non posizioni l'apparato in un luogo direttamente esposto alla pioggia, quindi se lo installa sul lato esterno, assicurarsi che sia ben protetto.

Durante l'installazione o il processo di manutenzione, c'è un rischio di lesioni o danni causati da una scossa elettrica. Non apra mai l'alloggiamento del dispositivo mentre è in uso.

I processi di manutenzione possono essere eseguiti solo in un dispositivo disconnesso in cui la spina non è collegata alla rete elettrica.

### INTRODUZIONE

Questo manuale è destinato agli utenti e installatori dei regolatori CLI-MATE®. Troverete in questo manuale tutte le informazioni necessarie per utilizzare l'apparecchio in un modo sicuro e consigliato. Prima di iniziare ad usarlo, è molto importante abituarsi a questo manuale. Si abitui anche con il funzionamento e gli istruzioni di sicurezza. Gli istruzioni di sicurezza qui menzionati devono essere rispettati in ogni momento. Questo è per l'interesse della sua sicurezza e per evitare di danneggiare l'apparecchio.

### CONCESSIONE DELL'IMPIEGO

I dispositivi CLI-MATE® sono destinati esclusivamente come componente di un sistema di estrazione (come le cucine professionali), o di un sistema di trattamento dell'aria. Le informazioni contenute in questo manuale si concentra sull'uso originariamente previsto per il dispositivo. I dispositivi CLI-MATE® dovrebbero essere usati solo sotto l'uso per cui è stato originariamente progettato.

### GARANZIA E RESPONSABILITÀ

CLI-MATE® offre una garanzia di 12 mesi dopo l'installazione. La garanzia non si applica nei seguenti casi:

- Se l'installazione non è stata eseguita in conformità con i requisiti applicabili.
- L'apparecchio ha dei difetti di collegamento difettosi, uso improprio o tentativo di scartare il dispositivo.
- Se la patch di garanzia è stata strappata
- Ci sono stati cambiamenti nel cablaggio o riparazioni da parte di una persona non autorizzata.

I costi sostenuti relativi all'installazione non rientrano nell'ambito di applicazione della garanzia. Quando un guasto viene rilevato nel dispositivo durante il periodo di garanzia, questo fatto deve essere comunicato a un centro di acquisizione o a un installatore. Se la manutenzione o altri processi sono fatti in seguito ad altre istruzioni non descritte in questo manuale, o quando si hanno fatto modifiche al dispositivo senza il nostro consenso esplicito, allora la responsabilità viene trasferita all'utente di ripristinare le condizioni che rendono il dispositivo di nuovo sotto l'abbraccio della direttiva europea.

CLI-MATE® riserva il diritto di modificare i processi di produzione o la configurazione dei loro prodotti, in qualsiasi momento, senza che ciò costituisca un obbligo di aggiornare dispositivi consegnati in passato. I dati raccolti in questo manuale coincidono con le informazioni più recenti. Tali informazioni possono cambiare in futuro senza preavviso.

### SCHEDA TECNICA

Descrizione : Controlador CLI-MATE®  
 Produttore : CLI-MATE®  
 Anno di produzione : 2017  
 Alimentazione : 230VAC, 50 Hz  
 Dimensioni : Puoi trovarli in, www.cli-mate.nl  
 IP rating : 44

### TRASPORTO / DISIMBALLATO

Il dispositivo viene fornito con una protezione esterna e interna, che dovrebbe impedire a priori perforazioni o rotture durante il trasporto in condizioni normali. Gli spedizioni pacchi sono permessi, quando è fatto come indicato nel paragrafo precedente. Scarti l'imballaggio seguendo le norme vigenti in materia di ambiente. Il materiale di imballaggio è riciclabile. Eviti di gettare al contenitore generale, cercando di trovare il giusto contenitore per i rifiuti.

### QUADRO GENERALE

I regolatori dispongono di una casa qualificata per IP. All'interno di detto alloggiamento siano tutti i circuiti elettronici integrati necessari per funzionamento dell'apparato.

I regolatori hanno anche una staffa di montaggio per facilitare l'installazione. CLI-MATE® tutto controller è dotato di una piastra per il raffreddamento e aiuta a ridurre il calore. I regolatori CLI-MATE® sono anche dotati di una piastra di montaggio nella parte posteriore dei apparecchi, per facilitare l'installazione, per il raffreddamento e aiutar a ridurre il calore.

### INSTALLAZIONE

Durante l'installazione del regolatore CLI-MATE®, verificare che deve essere montato in una posizione stabile parallela al suolo. L'apparecchio genera calore, quindi è importante che pendente libero per aiutare la circolazione dell'aria e il raffreddamento. Tentare di installare il regolatore sempre fuori dell'area sotto controllo, in modo che sia in un ambiente che favorisce il raffreddamento. Il regolatore CLI-MATE® deve essere connesso, in accordo con le linee guida della compagnia elettrica, ad una fonte elettrica che provveda sufficiente energia per attivare la stessa.

### MANUTENZIONE

La manutenzione tecnica dei CLI-MATE® non è necessaria. Per rimuovere eventuale sporcizia dei apparecchi usare un bomboletta ad aria. In questo caso:

- Staccare la spina dalla fonte elettrica
- Rimuovere la sporcizia dall'interno della cassa

Si raccomanda che il processo di manutenzione viene eseguita da un installatore esperto.

Prima di eseguire ogni tipo di manutenzione, assicurarsi che l'apparecchio sia spento per poi staccare la spina dalla fonte di energia.

Fare attenzione al fatto che nel momento in cui il sistema di ventilazione viene staccato dalla fonte di energia elettrica ci possono essere componenti interni che rimangono carichi.

Durante la realizzazione del processo di manutenzione, c'è il rischio di folgorazione. Mai aprire la cassa dei regolatori quando è in funzione.

Ogni tipo di manutenzione deve essere eseguito dopo che l'apparecchio è completamente staccato dalla fonte di energia elettrica.

Collegare il regolatore e riaccendere quando il processo di manutenzione è terminato.

### SMONTAGGIO E RIMOZIONE

Il proprietario del prodotto è responsabile, alla fine del periodo di vita del ventilatore cassonato, di smontare in modo corretto la cassa e i componenti interni, seguendo le regole pertinenti dettate dalla legge in vigore.

Prodotti scartati possono contenere materiali riciclabili. Per cui si consiglia di consegnare i materiali scartati negli appositi punti di riciclo.

### PROBLEMI DI FUNZIONAMENTO

PROBLEMI DI FUNZIONAMENTO	CAUSE	SOLUZIONI
Senza alimentazione	Insufficiente alimentazione elettrica	Controllare che l'apparecchio sia correttamente connesso alla fonte di energia elettrica.*
I parametri di controllo non funzionano	Il fusibile è bruciato a causa del sovraccarico	Rimuovere il fusibile bruciato e sostituirlo con uno nuovo*
	La temperatura ambiente è molto alta	Assicurarsi che i regolatori appesi liberi, isolati da qualsiasi fonte di calore*

\* Contattare un installatore certificato o il distributore autorizzato.

### SCHEMA ELETTRICO

7 AMP / 12 AMP / 16 AMP

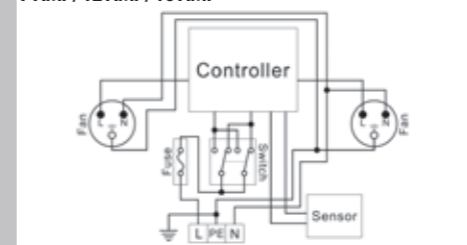

### DICHIARAZIONE DI CONFORMITÀ DELL'UE

CLI-MATE® PROFESSIONAL CONTROL DEVICES  
 P.O. Box 25  
 5170 AA Kaatsheuvel  
 Paesi Bassi  
 www.cli-mate.pro



CLI-MATE® dichiara che la nostra società sia ufficialmente autorizzata per il disegno della documentazione tecnica di questo apparecchio, e non si assume anche la piena responsabilità per i prodotti elencati di seguito:

Descrizione : **CONTROLLER**  
 Articolo : **Speed Controller, Fan Controller, Smart Controller, Humi Controller, Temp Controller, 5-Speed Controller, Regolatore di Clima, Multi Controller, Regolatore di Frequenza, Timer Relé, Mini Controller, Mini Controller Umidità, Total Controller, Twin Controller, Twin Controller Umidità.**

De conformidad con:  
**Directiva de baja consumo 2014/35/EU, Directiva EMC 2014/30/EU, Directiva WEEE 2012/19/EU, Directiva RoHS 2011/65/EU**

Modalità di applicazione armonizzate:  
**NEN-EN-ISO 12100, NEN-EN-IEC 60204-1, NEN-EN-IEC 61000-6-3, NEN-EN-IEC 61000-6-1**

NL-Kaatsheuvel, 10 Gennaio di 2017  
 CLI-MATE® PROFESSIONAL CONTROL DEVICES



**VORREMMO ATTIRARE LA VOSTRA ATTENZIONE AI SEGUENTI PUNTI:**  
 Gli apparecchi CLI-MATE® sono adattati per l'uso nell'ambito dei sistemi di ventilazione  
 CLI-MATE® vende solo B2B  
 CLI-MATE® non è responsabile per l'installazione di questo prodotto  
 Gli apparecchi CLI-MATE® sono disponibili solo a punti vendita autorizzati.







## Informations et consignes de sécurité

**SÉCURITÉ**

Ce manuel donne des informations et des instructions relatives à une utilisation appropriée et sûre du périphérique. Beaucoup d'accidents se produisent comme conséquence d'une mauvaise utilisation. C'est pourquoi les indications fournies dans ce manuel doivent être suivies en tout temps. Les utilisateurs doivent observer attentivement les mesures de sécurité présentes dans ce manuel pendant le fonctionnement de l'appareil.

**RISQUES ÉLECTRIQUES**

Pendant l'installation ou lors de la maintenance, il y a risque de choc électrique. Prenez connaissance des mesures de sécurité suivantes avant de commencer par l'installation ou la maintenance:

-  -Tout d'abord, débranchez le régulateur CLI-MATE de l'alimentation et débranchez-la de la prise électrique avant de commencer à exécuter les procédures de maintenance. Fais attention! Après la déconnexion de l'alimentation électrique, certains composants peuvent rester chargés!
-  -Reprenez l'alimentation de l'appareil ou rallumez l'appareil à la prise après avoir fini toute procédure ou lorsque l'installation est terminée.
-  -Ne placez pas le régulateur directement exposée à la pluie, dans le cas où elle la place à l'extérieur dans une installation sous un toit.
-  -Pendant l'installation ou pendant le processus de maintenance, il existe un risque de subir des blessures et des blessures en raison d'un choc électrique. Ne jamais ouvrir le boîtier de l'appareil, pendant ce temps, il est utilisé.
-  -Les procédures d'entretien ne peuvent être exécutées qu'avec un appareil déconnecté, la fiche d'alimentation n'est pas connectée à l'alimentation électrique.

**INTRODUCTION**

Ce manuel est destiné aux utilisateurs et aux installateurs des appareils CLI-MATE®. Dans ces instructions, vous trouverez toutes les informations dont vous pourriez avoir besoin pour utiliser l'appareil de manière sûre et conseillée. Avant de commencer à utiliser votre régulateur CLI-MATE®, il

est très important de connaître suffisamment ce manuel. Il est nécessaire de se familiariser avec le fonctionnement de l'appareil et les consignes de sécurité. Les consignes de sécurité mentionnées ici doivent être suivies en tout temps. Ceci est dans l'intérêt de votre sécurité et pour éviter d'endommager l'appareil.

**OBJECTIF D'UTILISATION**

Les régulateurs CLI-MATE sont exclusivement destinée à être installée dans les endroits qui possèdent un système d'évacuation (comme les cuisines professionnelles), ou comme composant d'un système de contrôle de l'air. L'information contenue dans ce manuel est axée sur l'utilisation initialement désignée del appareil. Ce contrôleur CLI-MATE® ne peut être utilisé que si cela se fait selon les objectifs d'utilisation prévus.

**GARANTIE ET RESPONSABILITÉ**

CLI-MATE® accorde une garantie pour une période de 12 mois après l'installation. La garantie n'est pas applicable dans les cas suivants:

- L'installation n'a pas été exécutée conformément aux exigences applicables;
- L'appareil présente des défauts issus d'une connexion défectueuse, d'une mauvaise utilisation ou d'un déversement de la boîte de ventilation;
- Le patch de sécurité a été brisé
- Il y a eu des changements dans le câblage ou les réparations par une personne non autorisée.

(Les coûts encourus par rapport à l'installation sont exclus du champ de garantie. Comme un défaut a été détecté dans l'appareil pendant la période de garantie, cela doit être notifié à l'installateur ou à la sortie correspondante. Si les procédures de maintenance ou d'autres procédures ont été effectuées suite à d'autres guides que ceux décrits dans ce manuel, ou lorsque des modifications ont été apportées à l'appareil sans notre consentement, l'utilisateur est responsable de ramener l'état de l'appareil en ligne avec le applicable par la directive européenne. CLI-MATE® se réserve le droit de modifier la fabrication et / ou la configuration de ses produits à tout moment, sans qu'il soit obligatoire de

mettre à jour les produits précédemment livrés. Les informations contenues dans ce manuel d'utilisation concernent les informations les plus récentes. Ces informations peuvent être modifiées sur un point de temps futur sans préavis.

**SPÉCIFICATIONS TECHNIQUES**

Description : CLI-MATE® Régulateur  
 Fabricant : CLI-MATE®  
 Année de production : 2017  
 Alimentation électrique : 230VAC, 50 Hz  
 Mesures : Vous pouvez le trouver dans www.cli-mate.pro  
 IP rating : 44

**TRANSPORT / DÉPANNAGE**

Toujours garder à l'esprit pour le transport que le contrôleur a été emballé de telle sorte que dans des conditions de transport normales, il ne peut pas se casser ou être perforé. L'emballage fourni par l'achat est fourni avec un fort emballage intérieur.

L'envoi par la poste est autorisé, dans le cas où cette déclaration est observée.

Lancez l'emballage en suivant la réglementation relative à l'environnement. Le matériau d'emballage est recyclable. Évitez de le jeter dans le conteneur général, mais essayez de trouver le contenant approprié à sa disposition.

**VUE D'ENSEMBLE ET PRINCIPE**

Les contrôleurs CLI-MATE® possèdent un boîtier qualifié IP, à l'intérieur duquel toutes les puces électroniques nécessaires au fonctionnement du logiciel sont réglées en usine.

Les contrôleurs CLI-MATE® possèdent également un support de montage pour faciliter son installation. Chaque contrôleur CLI-MATE® possède une plaque de refroidissement pour réduire le réchauffement.

**INSTALLATION**

Prenez soin du processus d'installation que le appareil est montée ou accrochée de manière stable. Le contrôleur produit de la chaleur, il est donc important qu'il se bloque correctement, pour faciliter la circulation de l'air et le refroidissement. Montez le contrôleur toujours dans la zone de contrôle, car il aide au refroidissement du périphérique. L'appareil CLI-MATE® doit être connecté conformément aux directives valables de la société de l'électricité, à une alimentation qui fournit une puissance suffisante.

**ENTRETIEN**

La maintenance technique du régulateur CLI-MATE® n'est pas nécessaire. Il est possible, pour éliminer la saleté del appareil, utiliser un chiffon à sec pour le nettoyer. Dans ce cas:

- Retirez la fiche de la prise, débranchez-la de l'alimentation électrique;
- Retirez la saleté du boîtier.

 Éteignez toujours l'appareil et retirez la fiche de la prise, débranchez le appareil CLI-MATE® de l'alimentation électrique avant d'exécuter toute procédure de maintenance.

 Soyez conscient qu'après la suppression de la puissance, il peut y avoir des composants internes qui restent chargés.

 Pendant l'installation, il y a risque de blessure en raison des composants rotatifs. N'ouvrez jamais le boîtier del appareil, pendant ce temps-là, ça marche.

 Les procédures d'entretien ne doivent être exécutées qu'avec un appareil débranché et avec la fiche complètement retirée de la prise, sans connexion à l'alimentation électrique.

**DÉMONTAGE ET RETRAIT**

À la fin de la durée en direct del appareil, l'utilisateur est responsable d'un démontage sécurisé de l'appareil avant l'élimination de tout composant, conformément à la procédure pertinente conformément à la loi et aux règlements en vigueur.

 Les produits abandonnés contiennent des matières recyclables. Ainsi, livrer le produit mis au rebut toujours par un point de collecte indiqué.

MALFONCTIONS		
MAUVAIS FONCTIONNEMENT	CAUSE	RÉSOLUTION DE PROBLÈME
Le ventilateur offre un débit d'air insuffisant	Trop peu d'alimentation électrique	Vérifiez si le appareil est correctement connectée à l'alimentation électrique *
Les paramètres ne fonctionnent pas	Le fusible est brûlé/cassé	Retirez le fusible cassé et remplacez-le par un nouveau. Chaque contrôleur est muni d'un fusible supplé
	La température intérieure est trop élevée.	Vérifiez si le contrôleur est correctement placé, loin de toute source de chaleur mentaleire *

\*Approchez un installateur certifié ou prenez contact avec le point de vente.

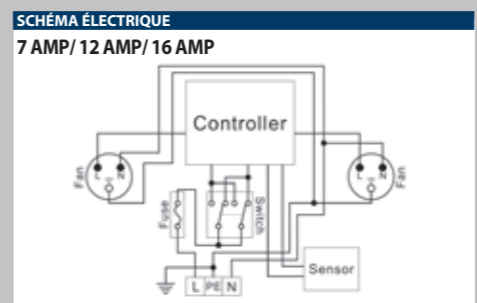

**DÉCLARATION DE CONFIRMITÉ DE L'UE**

CLI-MATE® PROFESSIONAL CONTROL DEVICES  
 P.O. Box 25  
 5170 AA Kaatsheuvel  
 Les Pays-Bas  
 www.cli-mate.pro



Déclare que notre firma est officiellement autorisée à regrouper le Dossier technique de cet appareil et déclare à ses côtés sa propre responsabilité sur les produits ci-dessous:

Description : **RÉGULATEUR**  
 Type : **Speed Controller, Fan Controller, Smart Controller, Humi Controller, Temp Controller, 5-Vitesse Fan Controller, Hystérésis Controller, Multi Controller, Régulateur de Fréquence, Relais Temporisé, Mini Controller, Mini Controller Humi, Total Controller, Twin Controller, Twin Controller Humi.**

Conformément à:  
**Directive de faible puissance 2014/35 / UE, Directive EMC 2014/30 / UE, Directive WEEE 2012/19 / UE, Directive RoHS 2011/65 / UE**

Normes appliquées harmonisées:  
**NEN-EN-ISO 12100, NEN-EN-IEV 60204-1, NEN-EN-IEC 61000-6-3, NEN-EN-IEC 61000-6-1**

NL-Kaatsheuvel, 10 janvier 2017  
 CLI-MATE® PROFESSIONAL CONTROL DEVICES



Nous souhaitons attirer votre attention sur ce qui suit:  
 Les boîtes de ventilation CLI-MATE® sont conçues pour être connectées aux systèmes de ventilation  
 CLI-MATE® ne vend que B2B  
 CLI-MATE® ne transporte ni ne gère aucune installation  
 Les régulateurs CLI-MATE® ne sont disponibles que par des points de vente certifiés.



## Informatie en veiligheidsinstructies



### VEILIGHEID

Deze gebruiksaanwijzing geeft informatie en instructies voor een juist en veilig gebruik van het apparaat. Veel ongelukken komen voort uit een onjuist gebruik. Daarom dient men de aanwijzingen in deze gebruiksaanwijzing altijd op te volgen. Verder moet men altijd de veiligheidsmaatregelen tijdens de werkzaamheden aan de apparatuur in acht nemen.

### ELEKTRISCHE GEVAREN

Tijdens de installatie of gedurende onderhoud, bestaat het gevaar van een elektrische schok. Overtuig u van de volgende veiligheids-maatregelen voordat u aanvangt met de installatie of onderhoud:

- ⚠ -Schakel altijd eerst de spanning uit en neem de stekker uit de contactdoos voor het uitvoeren van onderhoudswerkzaamheden.
- ⚠ -Pas op! na het spanningsloos maken kunnen er interne delen elektrisch geladen blijven!
- ⚠ -Schakel de elektrische spanning pas in of steek de stekker pas in de contactdoos wanneer de controller is geïnstalleerd.
- ⚠ -Stel de regelaar niet bloot aan regen of vochtige omstandigheden.
- ⚠ -Tijdens de installatie of gedurende onderhoud, bestaat het gevaar op verwondingen door elektrische schok. Open daarom nooit de behuizing van de regelaar, terwijl deze in bedrijf is.
- ⚠ -Onderhoudswerkzaamheden mogen alleen uitgevoerd worden met een afgeschakelde regelaar en met de stekker uit de contactdoos.

### INLEIDING

Deze gebruiksaanwijzing is bedoeld voor gebruikers en installateurs van de CLI-MATE® regelaars. In deze gebruiksaanwijzing kunt u alle informatie vinden die u nodig heeft om de regelaars veilig en op juiste wijze te kunnen gebruiken. Voordat u de CLI-MATE® regelaar in gebruik gaat nemen, is het van groot belang voldoende kennis te nemen van deze gebruiksaanwijzing. Bekend zijn met de werking van het apparaat en de veiligheidsinstructies is een vereiste. De, in deze gebruiksaanwijzing vermelde, veiligheidsinstructies moeten te allen tijde worden opgevolgd. Dit is van belang voor uw veiligheid en om schade aan het apparaat te voorkomen.

### GEBRUIKSDOEL

De CLI-MATE® regelaar is uitsluitend bedoeld om de aangesloten ventilator boxen aan te sturen in afzuigsystemen voor professionele keukens of als onderdeel van een luchtbehandelingsstelsel. De informatie in deze Gebruiksaanwijzing is toegespitst op het bedoelde gebruik van de regelaar. Het is uitsluitend toegestaan de CLI-MATE® regelaar te gebruiken voor de daarvoor bestemde doeleinden.

### GARANTIE EN AANSPRAKELIJKHEID

CLI-MATE® verleent garantie voor een periode van 12 maanden na installatie. De garantie vervalt indien:

- de installatie niet volgens de geldende voorschriften is uitgevoerd;
- er gebreken zijn ontstaan door verkeerde aansluiting, ondeskundig gebruik of vervuiling van de regelaar;
- de garantiezegel is verbroken.
- er wijzigingen in de bedrading zijn aangebracht of reparaties door onbevoegden zijn verricht.

(De)montagekosten ter plaatse vallen buiten de garantiebepalingen. Indien binnen de garantie-termijn een defect optreedt, dan dient dit te worden gemeld bij de installateur en/of erkende verkooppunt. Indien de onderdelen of procedures op een andere wijze worden gebruikt dan in deze gebruiksaanwijzing beschreven, of indien zonder onze toestemming wijzigingen aan de regelaar worden aangebracht, dan is degene die de wijzigingen uitvoert verantwoordelijk voor het opnieuw in overeenstemming brengen met de van toepassing zijnde Europese Richtlijnen.

CLI-MATE® behoudt zich het recht voor om de constructie en/of configuratie van haar producten op elk moment te wijzigen zonder de verplichting eerder geleverde producten aan te passen. De gegevens in deze gebruiksaanwijzing hebben betrekking op de meest recente informatie. Deze kunnen op een later tijdstip gewijzigd worden zonder voorafgaande waarschuwing.

### TECHNISCHE SPECIFICATIES

Omschrijving : CLI-MATE® regelaar  
 Fabrikant : CLI-MATE®  
 Bouwjaar : 2017  
 Voedingsspanning : 230VAC, 50 Hz  
 Afmetingen : www.cli-mate.pro  
 IP rating : 44

### TRANSPORT / UITPAKKEN

Houdt bij het transporteren rekening dat de regelaar zodanig is verpakt dat zij onder normale vervoersomstandigheden niet kan breken of kan worden doorboord. De verpakking die bij aanschaf wordt meegeleverd is voorzien van een stevige binnenverpakking.

Versturen per post is toegestaan, mits men rekening houdt met bovenstaande.

Gooi de verpakking weg volgens de milieuvorschriften. Verpakkingsmateriaal is recyclebaar! Gooi deze niet bij het huisvuil, maar zorg ervoor dat het gerecycled kan worden.

### OVERZICHT EN PRINCIPE

De CLI-MATE® regelaar bestaat uit een IP gekwalificeerde behuizing, met daarin enkele elektronische chips voorzien van software, die fabrieksmatig worden ingesteld.

De CLI-MATE® regelaar is tevens voorzien van ophangbeugels en ophangpunten om de installatie te vereenvoudigen. Iedere CLI-MATE® regelaar heeft een koelplaat om de warmte goed te laten geleiden.

### INSTALLATIE

Zorg bij de installatie van de CLI-MATE® regelaar dat deze stabiel en waterpas wordt opgehangen / wordt gemonteerd. De regelaar produceert warmte, zorg ervoor dat de regelaar vrij hangt, zodat er lucht omheen kan circuleren, voor koeling. Monteer de regelaar ten alle tijden buiten de ruimte/keuken, ivm koeling van de regelaar.

De CLI-MATE® regelaar moet overeenkomstig de plaatselijk geldende voorschriften van de elektriciteitsmaatschappij aangesloten worden op een voeding die voldoende is om het totaal geïnstalleerd vermogen te leveren.

### ONDERHOUD

Technisch onderhoud aan de CLI-MATE® regelaar is niet nodig. Wel kan afhankelijk van de vervuiling de regelaar stofvrij gemaakt worden met een droge stofdoek

- Neem de stekker uit het stopcontact, ontkoppel regelaar van de netspanning;
- Verwijder het vuil aan de behuizing

Wij raden aan om de regelaar te laten reinigen door een erkend installateur.

⚠ Schakel altijd eerst de spanning uit en neem de stekker uit de contactdoos, ontkoppel de CLI-MATE® regelaar van de netspanning voor het uitvoeren van onderhoudswerkzaamheden.

⚠ Pas op! na het spanningsloos maken kunnen er interne delen elektrisch geladen blijven!

⚠ Tijdens de installatie, bestaat het gevaar op verwondingen door elektrische schok. Open daarom nooit de behuizing van de regelaar, terwijl deze in bedrijf is.

⚠ Onderhoudswerkzaamheden mogen alleen uitgevoerd worden met een afgeschakelde regelaar en met de stekker uit de contactdoos, ontkoppel de regelaar van de netspanning.

⚠ Schakel de elektrische spanning pas in of steek de stekker pas in de contactdoos wanneer de regelaar is geïnstalleerd.

### STORINGEN

STORING	OORZAAK	VERHELPEN
Geen spanning	Te lage voedingsspanning	Controleer of de regelaar goed is aangesloten op de netspanning*
Geen regeling	Zekering door gebrand, door overbelasting	Verwijder de zekering en plaats een nieuwe. Iedere regelaar wordt standaard geleverd met een extra zekering*
	Omgevingtemperatuur regelaar is te hoog	Zorg ervoor dat de regelaar ten alle tijden vrij hangt, weg van een warmte-bron*

\*Erkend installateur raadplegen of contact opnemen met uw verkooppunt

### DEMONTAGE EN VERWIJDEREN

Aan het eind van de levensduur van de regelaar is de gebruiker verantwoordelijk voor een veilige demontage en voor een veilige afvoer van de onderdelen, overeenkomstig de ter plaatse geldende wetten of verordeningen.

♻ Afgedankte producten bevatten recyclebare materialen. Lever daarom afgedankte producten altijd in bij het, daarvoor bestemde, verzamelpunt.

### ELEKTRISCH SCHEMA

#### 7 AMP/ 12 AMP/ 16 AMP

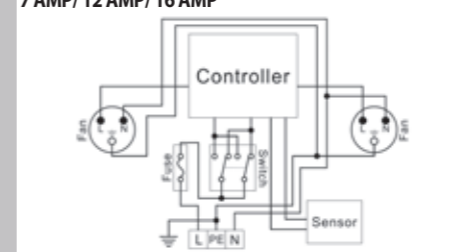

### EU CONFORMITEITSVERKLARING

CLI-MATE® PROFESSIONAL CONTROL DEVICES  
 P.O. Box 25  
 5170 AA Kaatsheuvel  
 The Netherlands  
 www.cli-mate.pro



Verklaart hierbij dat ondergetekende gemachtigd is om namens onze firma het Technisch Dossier voor deze machine samen te stellen en verklaren daarnaast geheel onder eigen verantwoordelijkheid dat onderstaand product:

Omschrijving : **REGELAAR**  
 Type : **Speed Controller, Fan Controller, Smart Controller, Humi Controller, Temp Controller, 5-Speed Controller, Climate Controller, Multi Controller, Frequency Controller, Timer Relay, Mini Controller, Mini Controller Humi, Total Controller, Twin Controller, Twin Controller Humi.**

In overeenstemming met:  
**Laagspanningsrichtlijn 2014/35/EU, EMC Richtlijn 2014/30/EU, WEEE Richtlijn 2012/19/EU, RoHS Richtlijn 2011/65/EU**

Toegepaste geharmoniseerde normen:  
**NEN-EN-ISO 12100, NEN-EN-IEC 60204-1, NEN-EN-IEC 61000-6-3, NEN-EN-IEC 61000-6-1**

NL-Kaatsheuvel, 10 januari 2017  
 CLI-MATE® PROFESSIONAL CONTROL DEVICES



WIJ WILLEN U ER OP ATTENDEREN DAT:  
 CLI-MATE® regelaars zijn bestemd om te worden aangesloten op ventilatiesystemen  
 CLI-MATE® uitsluitend B2B verkoop  
 CLI-MATE® geen installaties aanneemt, behandelt of plaatst  
 CLI-MATE® regelaars uitsluitend verkrijgbaar zijn bij de erkende verkooppunten.

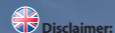

Disclaimer:

By the acceptance of this product, the customer verifies that the delivered goods will not be used in the commission of any crime.

The customer exempts CLI-MATE® for and against any possible claims regarding this.

CLI-MATE® cannot be held liable for any improper use, incorrect assembly and/or improper installation. The design and the writing of this leaflet have been realized with the most thoroughly accuracy. We do not take responsibility on printing or typing mistakes.

© CLI-MATE®



Disclaimer:

Durch die Annahme dieser Product, trägt der Kunde dafür Sorge, dass die gelieferte Ware nicht bei der Begehung eines Verbrechens verwendet wird.

Der Kunde befreit CLI-MATE® für und gegen eventuelle Ansprüche hiervon.

CLI-MATE® haftet nicht für unsachgemäße Verwendung, fehlerhafte Montage und/oder unsachgemäße Installation.

Das Design und das Schreiben dieser Broschüre wurden mit größtmöglicher Genauigkeit erstellt. Wir übernehmen keine Verantwortung für das Drucken oder Schreiben von Fehlern.

© CLI-MATE®



Disclaimer:

Con la aceptación de este producto, el cliente verifica que los bienes entregados no serán usados para la comisión de cualquier crimen.

El cliente exime a CLI-MATE® en su totalidad de cualquier reclamación posible en lo concerniente a esto. CLI-MATE® no será considerado responsable de ningún uso impropio, ensamblaje incorrecto y/p instalación defectuosa.

El diseño y la redacción de este folleto se han realizado manteniendo el mayor cuidado y precisión.

Nosotros no nos hacemos responsables de errores de impresión o tipografía.

© CLI-MATE®



Disclaimer:

Nell'accettare questo prodotto, il cliente verifica, che i beni consegnati non saranno usati nella commissione di alcun crimine.

Il cliente esenta CLI-MATE® contro tutte le possibili richieste che riguardano il concetto sopra menzionato.

CLI-MATE® non può essere tenuto responsabile per alcun uso improprio, un' incorretto assemblaggio delle parti e/o ogni installazione impropria.

Le informazioni provvedute in questo foglietto informativo sono state realizzate accuratamente. In ogni caso non siamo responsabili degli eventuali errori di stampa.

© CLI-MATE®



Disclaimer:

Par l'acceptation de cet produit, le client vérifie que les marchandises livrées ne seront pas utilisés dans la commission d'un crime.

Le client exonère CLI-MATE® pour et contre toute réclamation éventuelle concernant ce sujet.

CLI-MATE® ne peut être tenu responsable de toute utilisation non conforme, montage incorrect et / ou d'une mauvaise installation.

La conception et l'écriture de cette notice ont été réalisées avec la plus grande précision. Nous ne prenons pas en charge les erreurs d'impression ou de dactylographie.

© CLI-MATE®



Disclaimer:

Door het aanvaarden van het product verklaart Afnemer dat de goederen niet zullen worden gebruikt voor het plegen van misdrijven.

Afnemer vrijwaart CLI-MATE® voor en tegen enige mogelijke vorderingen dienaangaande. CLI-MATE® kan niet aansprakelijk worden gesteld voor ondeskundig gebruik, foutieve montage en/of ondeugdelijke installatie, door afnemer of derden. Er is met uiterste zorg aandacht besteed aan het opmaken van deze folder. Wij zijn niet aansprakelijk voor eventuele zet-/drukfouten.

© CLI-MATE®

**Control your environment**



For optimal environmental control, use AIRFAN<sup>®</sup> Air-boxes in combination with CLI-MATE<sup>®</sup> controllers



**ISO-BOX METAL**

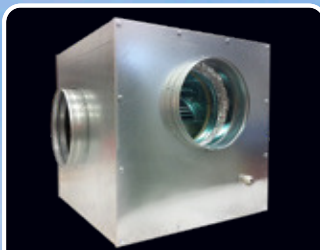

**SOFT-BOX METAL**

## Installation with flexible ducting

**AIRFAN<sup>®</sup> ISO Box** mounted directly (screwed) to the housing

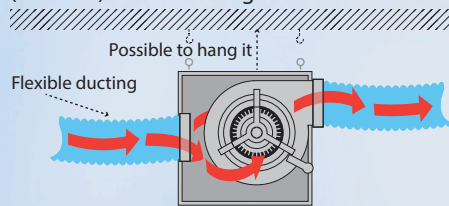

Possible to lay it on the ground

**AIRFAN<sup>®</sup> Soft Box** avoids the transmission of vibrations to the housing by hanging the motor off two rubber rings

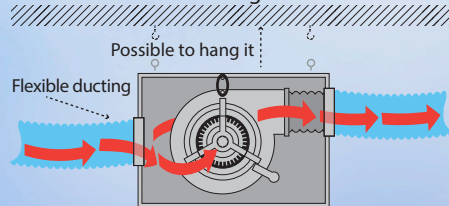

Possible to lay it on the ground

View from the top

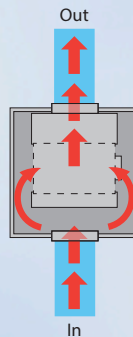

- Airflow
- Delivered with AIRFAN<sup>®</sup> ventilation box
- Not delivered with AIRFAN<sup>®</sup> ventilation box

### KEY FEATURES

- Professional isolation boxes
- Compact frame
- Great adjustment
- Full range available from 250 m<sup>3</sup>/h till 7000 m<sup>3</sup>/h
- In stock
- Isolating materials of great quality

We offer high adaptability to any particular demand/specification, adjusting the size and configuration of the production series in a quick and flexible way.

